

**Règlement du chef de l'instruction
sur
La cible de combat 86, automatique**

du 17 septembre 1987

édicte en vertu de l'article 3, 1^{er} alinéa, lettre c, de l'ordonnance du Département militaire fédéral du 24 mars 1976 sur les prescriptions militaires.

1. Engagement

- 1 La cible de combat 86, automatique, est conçue pour l'instruction de combat individuelle, de l'équipe et du groupe. Son utilisation s'avère tout particulièrement judicieuse dans le cadre de pistes de drill aux armes et de pistes de combat.
- 2 Le tir sur les cibles cbt 86 aut n'est autorisé qu'avec le pistolet et le fusil d'assaut (exclusivement tir coup par coup).
- 3 La cible cbt 86 aut est étanche. Elle fonctionne par n'importe quel temps et à toutes les températures entre -25° C et +40° C.

2. Description

- 4 La cible cbt 86 aut se compose des éléments présentés à la figure 1.

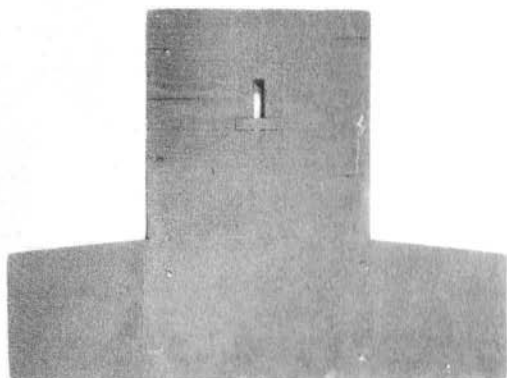

fig 1

Cible de campagne

On n'utilisera que des cibles de campagne en bois de types F, G et H



Cible cbt 86 aut

– Porte-cible

Le porte-cible fait partie du matériel de consommation

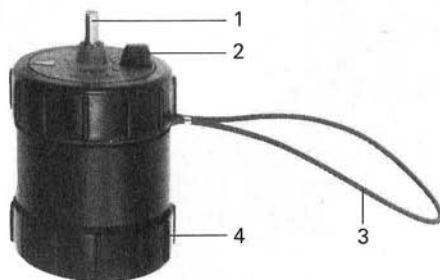

– Bloc moteur

- 1 Arbre d'entraînement
- 2 Interrupteur
- 3 Anse de transport
- 4 Couvercle du logement de batteries

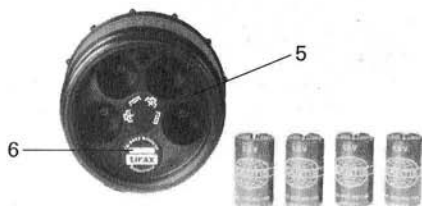

- 5 Logement de batteries (4 éléments de 1,5 V; NSA 265-1156)
- 6 Numéro de contrôle

3. Mise en marche

3.1. Préparation de la mise en marche

5 *Marche à suivre:*

- a. *dévisser le couvercle* du logement de batteries;
- b. *introduire 4 batteries* de 1,5 V (NSA 265-1156), en veillant à l'agencement des pôles;



fig 2

- c. *introduire la tige de positionnement* dans l'orifice aménagé à cet effet dans le logement de batteries puis *revisser le couvercle* à fond;

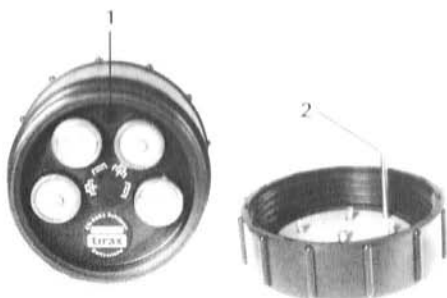

fig 3

- 1 Orifice pour la tige de positionnement
- 2 Tige de positionnement

- d. *faire le contrôle du fonctionnement* (mettre l'interrupteur sur «EIN» et frapper *légèrement* l'arbre d'entraînement avec, par exemple, le porte-cible ou le couteau de poche. L'arbre d'entraînement doit pivoter sur 180° et s'arrêter. En frappant à nouveau l'arbre d'entraînement, ce dernier doit reprendre sa position initiale. Si l'appareil ne fonctionne pas, contrôler si les batteries ont été placées conformément à l'agencement des pôles. Mettre l'interrupteur sur «AUS»);
- e. *placer le porte-cible* sur l'arbre d'entraînement de manière à ce que l'axe de la vis du porte-cible s'engage dans la rainure de l'arbre d'entraînement. Serrer ensuite la vis à fond.

3.2. Enterrer le bloc moteur / Mettre la cible cbt 86 aut en service

6 Principes

¹ Dans le but de le protéger, le bloc moteur doit être enterré.

² On s'efforcera d'enterrer le bloc moteur dans un terrain plat.

³ L'emplacement de la cible cbt 86 aut doit être conforme aux «Prescriptions de sécurité pour les tirs de combat» (règl 51.30). Il doit être choisi de manière à ce que la cible cbt 86 aut se trouve directement devant un pare-balles.

⁴ Le directeur de l'exercice est responsable du choix de l'emplacement de la cible cbt 86 aut et du respect des prescriptions relatives à la protection du bloc moteur.

⁵ La troupe répond des dommages causés à la cible cbt 86 aut qui n'aurait pas été enterrée conformément aux prescriptions ou qui aurait fait l'objet d'un usage inapproprié.

7 Marche à suivre:

- creuser et aménager un trou d'environ 20 cm de diamètre et 30 cm de profondeur, de manière à ce que le bloc moteur soit bien droit et que la cible puisse tourner librement, maximum à une largeur de main au-dessus du sol;

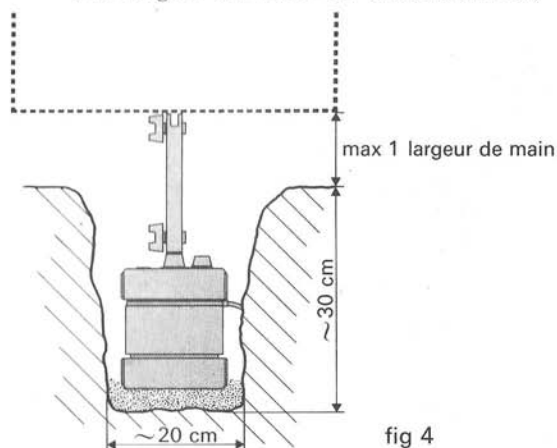

fig 4

- s'il n'y a pas de pare-balles antérieur naturel d'au moins 60 cm d'épaisseur, le bloc moteur doit être protégé par un remblai de terre de 60 cm au minimum. Si on ne peut pas faire un remblai de terre, le bloc moteur doit être protégé par des sacs de sable.

Le remblai ne doit pas être construit en pierre, en raison du danger de ricochets; en outre, des éclats de pierre peuvent faire pivoter la cible. Les figurés 7 à 12 présentent la manière d'installer la cible cbt 86 aut dans différents terrains;

- c. poser le bloc moteur en veillant à ce que la flèche soit dans la direction de la position d'arme et que l'anse de transport soit également enfouie dans le trou;

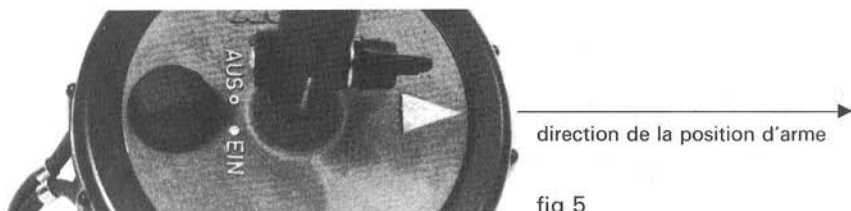

fig 5

- d. monter la cible de campagne et bien serrer la vis du porte-cible;
- e. faire le contrôle du fonctionnement (mettre l'interrupteur sur «EIN» et frapper légèrement la cible: elle doit pivoter de 180° et s'arrêter. En frappant à nouveau la cible, celle-ci doit à nouveau pivoter et reprendre sa position initiale; mettre l'interrupteur sur «AUS»);
- f. combler le trou jusqu'à la hauteur du bloc moteur et bien tasser les matériaux de remplissage. Du côté exposé aux balles, on prendra soin, dans la mesure du possible, de mettre de petites pierres entre le bloc moteur et la paroi du trou, à titre de protection du bloc moteur (voir fig 6);
- g. mettre l'interrupteur sur «EIN».

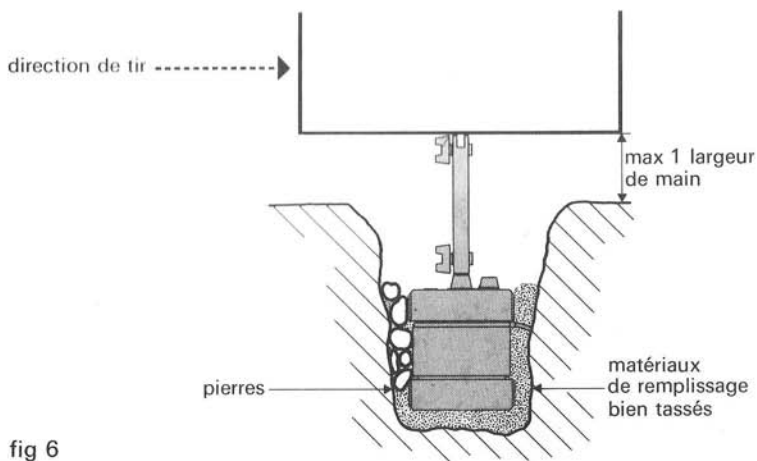

fig 6

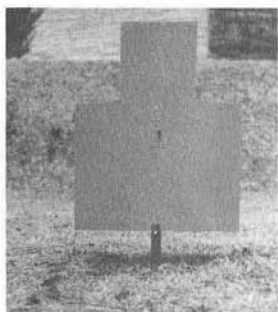

fig 7
Terrain plat

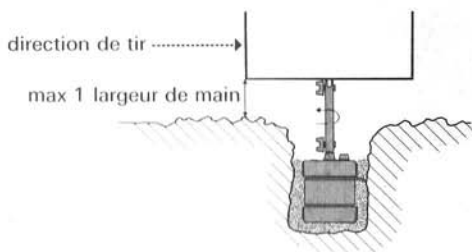

fig 8
Replat

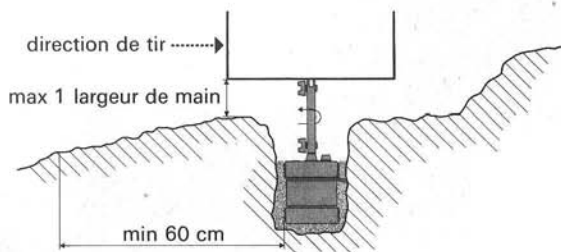
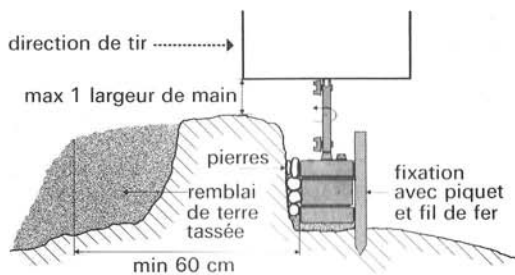



fig 9
Contre-pente



Variante: fixation sans piquet

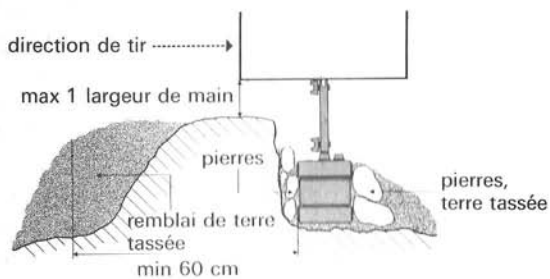
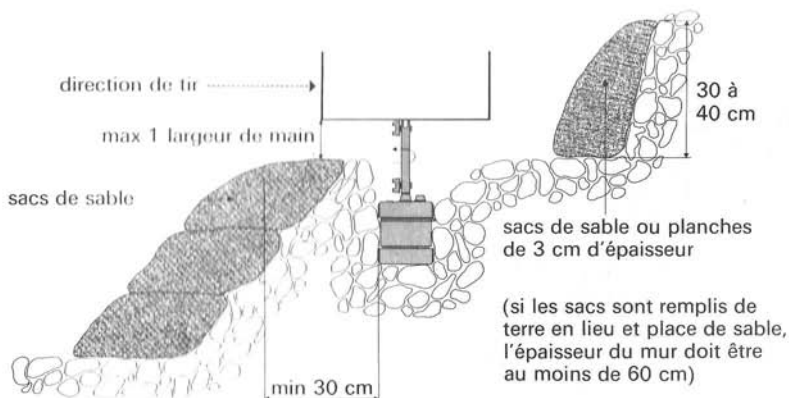



fig 10
Pente à éboulis

Important :

Dans une pente à éboulis, le bloc moteur doit être protégé des ricochets et des éclats de pierre. A cet effet, on placera des sacs de sable devant le bloc moteur et des planches d'environ 3 cm d'épaisseur (ou des sacs de sable) derrière la cible, jusqu'à une hauteur de 30 à 40 cm.



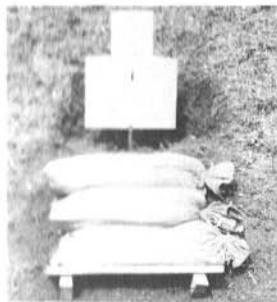
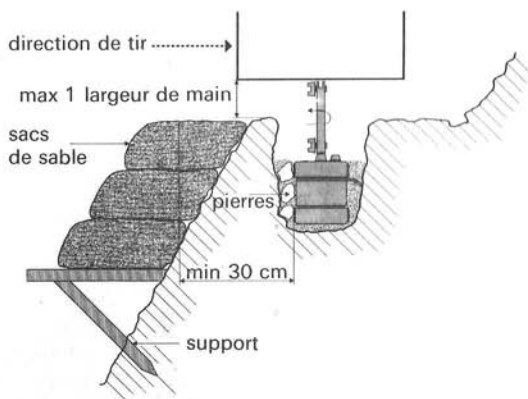

fig 11
Pente abrupte



(si les sacs sont remplis de terre en lieu et place de sable, l'épaisseur du mur doit être au moins de 60 cm)



fig 12
Neige

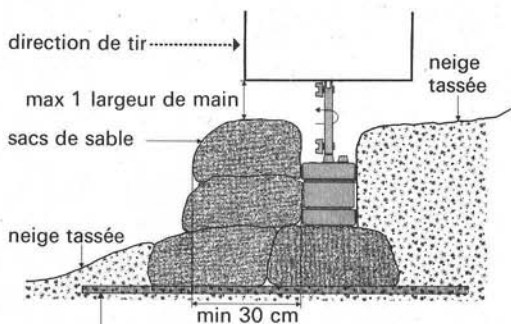

Dégager la neige jusqu'au sol; si la couche de neige est très épaisse, utiliser des planches comme support inférieur.

(si les sacs sont remplis de terre en lieu et place de sable, l'épaisseur du mur doit être au moins de 60 cm)

4. Maintenance

- 8 ¹ En fonction de la nature du terrain et de la fréquence des exercices de tir, la mise de place de la cible cbt 86 aut doit être régulièrement contrôlée. Le cas échéant, on prendra les mesures destinées à assurer le bon fonctionnement de la cible. *On veillera tout spécialement à maintenir le pare-balles antérieur en bon état.*
² *Le directeur de l'exercice est responsable de ces contrôles et, le cas échéant, des mesures qui en découlent.*
- 9 La cible cbt 86 aut doit être déclenchée durant les interruptions d'une certaine durée.
- 10 La troupe doit retirer les cibles cbt 86 aut lorsqu'elle quitte la place de tir pendant un certain temps (congé de fin de semaine ou durant la nuit dans les régions très fréquentées).
- 11 Avant d'être emmagasiné, le bloc moteur sera nettoyé à l'aide d'une brosse ou d'un chiffon humide. Les batteries seront retirées et le couvercle du logement de batteries revissé.
- 12 ¹ Les blocs moteurs défectueux seront munis d'une étiquette de réparation (form 28.18) et remis à l'arsenal.
² *La troupe n'est autorisée qu'à ouvrir le couvercle du logement de batteries.*
- 13 Pour chaque dommage causé par balles au bloc moteur, la troupe doit fournir un rapport à l'arsenal chargé de la réparation. Ce rapport est rédigé sur le formulaire 28.17 «Rapport concernant le matériel perdu ou endommagé».

5. Disposition finale

- 14 Le présent règlement entre en vigueur le 1^{er} janvier 1988.

Chef de l'instruction
Commandant de corps Mabillard